



SUN project



MADE IN ITALY

IDEE IN MOVIMENTO



COMFORT ED EFFICIENZA ENERGETICA

Monoblocchi | Controtelai | Cassonetti

Realizziamo monoblocchi termoisolanti, controtelai e sistemi di oscuramento progettati per migliorare prestazioni, comfort ed efficienza energetica di ogni edificio.

Con **GreenProject** offriamo soluzioni personalizzate, facili da posare e pensate per adattarsi perfettamente a ogni vano serramento, sia in nuova costruzione che in ristrutturazione.

Completiamo l'offerta con i sistemi **RollBox** per la sostituzione dei cassonetti e con **Legnolux**, il reparto dedicato al restauro e alla verniciatura dei serramenti.

Più comfort, meno dispersioni, più valore nel tempo.

SunProject: il sistema giusto, fatto su misura.

SUN project

IDEE IN MOVIMENTO

GreenProject nasce dall'esigenza di flessibilità dei clienti, abituati a versioni standardizzate di monoblocchi termoisolanti per la preparazione del vano di posa dei serramenti.

La dinamicità e l'esperienza di SunProject hanno consentito di investire nella linea GreenProject dedicata a monoblocchi con un sistema di produzione innovativo e con l'obiettivo primario della personalizzazione, versatilità e adattabilità al vano di posa dei serramenti.

Il fissaggio a muro dei monoblocchi è studiato in base alla stratigrafia e tipologia muraria in modo da agevolare le fasi di assemblaggio e di posa in cantiere.

GreenProject produce monoblocchi termoisolanti su misura, con cura sartoriale impiegata nelle varie fasi di lavoro, utilizzando solo materiali all'avanguardia ed eco-compatibili, rispettando la filiera di smaltimento dei derivati attraverso i canali predisposti dalle normative.



Specialisti nel Restauro e nella Verniciatura dei Serramenti

LEGNO LUX

Un'unione che rinnova.

Nasce il nostro reparto verniciatura Legnolux. Da oltre 30 anni Legnolux è specializzata nella rigenerazione di serramenti in legno, PVC e alluminio. Coniugando competenza artigianale e tecnologie moderne, l'azienda rinnova finestre, porte, persiane e scuri, restituendo valore, estetica e funzionalità a ogni ambiente.

L'obiettivo è preservare ciò che già esiste, recuperandolo con cura, qualità e prodotti ecologici.

GreenProject

MONOBLOCCHI

ROLL

MONOBLOCCO
PER AVVOLGIBILE



Monoblocco termoisolante per avvolgibili e serramenti, su misura, con cassonetto a scomparsa e predisposizione zanzariera. Spalle laterali in OSB con preguide in lamiera o alluminio e rinforzi EasyFit. Cassonetto in EPS o EPS NEOPOR con profili porta intonaco in alluminio. Ispezione frontale o inferiore, componenti di movimentazione inclusi. Predisposto per accessori e sistemi anti-intrusione.

PACK

MONOBLOCCO
PER FRANGISOLE



Monoblocco termoisolante per frangisole e serramenti, con cassonetto a scomparsa e predisposizione per zanzariera. Spalle laterali in OSB in tre varianti, con alloggiamento guida frangisole e rinforzi EasyFit. Cassonetto CUSTOM in EPS NEOPOR con grafite, con profili porta intonaco in alluminio e sponde in multistrato fenolico. Spalle personalizzabili per accessori e sistemi anti-intrusione.

SKURO

MONOBLOCCO
PER PERSIANE E SCURONI



Soluzione per serramenti interni con zanzariera e oscuramento esterno ad ante, predisposta per accessori e sistemi anti-intrusione.

SKURO C (scuroni con cardini): spalle laterali e terzo lato in OSB con rinforzi EasyFit; profilo esterno in abete o Purenit per fissaggio chimico dei cardini.

SKURO T (persiane con telaio): spalle laterali e terzo lato in OSB con rinforzi EasyFit; incasso in OSB per fissaggio del telaio.

THERM

MONOBLOCCO
PER SERRAMENTI



Monoblocco termoisolante per serramenti interni e zanzariere.

Spalle laterali e terzo lato in OSB, in tre varianti, con rinforzi EasyFit.

Adatto anche a portoncini blindati (controtelaio sempre necessario).

Spalle personalizzabili per accessori e sistemi anti-intrusione.

SCREEN

MONOBLOCCO
PER TENDE



Monoblocco termoisolante per serramenti e tende tecniche, con cassonetto a scomparsa e predisposizione per zanzariera.

Spalle laterali in OSB in tre varianti, con alloggiamento guida tenda e rinforzi EasyFit.

Cassonetto CUSTOM in XPS ruvido, con profili porta intonaco in alluminio e sponde in multistrato fenolico.

CONTROTELAI FRAME

La linea **FRAME** dispone di controtelai tradizionali per tutte le esigenze siano esse:

- solo serramenti interni
- serramenti interni con zanzariera
- serramenti interni con zanzariere a predisposizione per avvolgibili
- persiane esterne con telaio o con cardini a muro

I controtelai per i serramenti interni, possono essere realizzati in:

LEGNO/LEGNO
LEGNO/ALLUMINIO
LEGNO/PVC
PVC

Nel caso di predisposizione per avvolgibile sono disponibili tutti gli accessori, guide e componenti per la manovra manuale o motorizzata della avvolgibili.

MASSIMA PERSONALIZZAZIONE delle spalle per l'inserimento anche di cancelli a scomparsa, barre anti-intrusione, ecc.

Conformato per accogliere serramento ed eventuale zanzariera, corredato di grappe laterali a murare premontate, assemblato a misura con distanziali fissi in legno a perdere. Profondità e battuta variabili secondo la richiesta.



RollBox

WOOD

RollBox
ERMETIKA

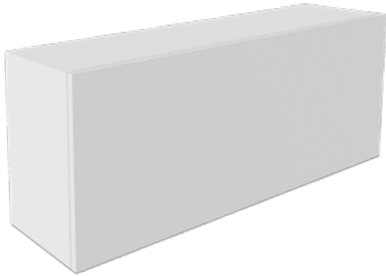
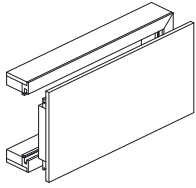

RollBox
PERFECTA

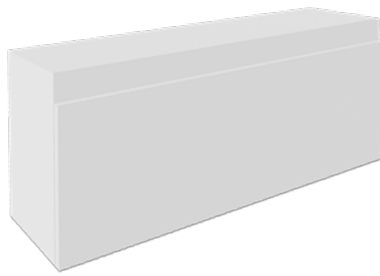
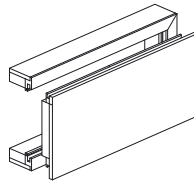

RollBox
ESSENTIA

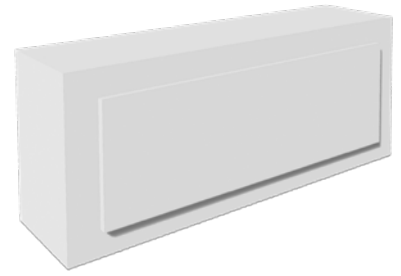
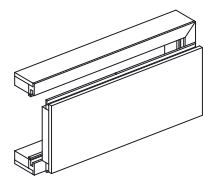

Ispezionabili in **2 mosse**

Pensati e progettati per l'ispezione frontale, sono dotati di una copertura per una facile ispezione. Sono perfetti per le nuove costruzioni e le ristrutturazioni di edifici esistenti, sia per **sostituire** che per **coprire** i vecchi cassonetti.



Un risultato oltre le aspettative!

I cassonetti in legno **RollBox** sono progettati per garantire **ottime prestazioni di isolamento**. Siamo gli unici ad aver ottenuto un risultato **CERTIFICATO** così basso a trasmittanza: **0,85 W/(m²k)** in configurazione standard. Sono adatti per ogni contesto abitativo in cui è importante mascherare l'avvolgibile e prevenire dispersioni termiche. Sono disponibili in tutte le essenze e finiture, in modo da integrarsi perfettamente con lo stile dell'arredamento della casa.

Le due certificazioni riguardano il **potere fonoisolante** del cassonetto Rollbox Essentia, testato in due diverse condizioni:

Chiusura oscurante in estensione

R_w (Indice di valutazione del potere fonoisolante): **38 dB (-1;-4)**

D_{n,e,w} (Indice di valutazione dell'isolamento acustico normato di piccoli elementi): **51 dB (-1;-4)**

Chiusura oscurante in ritrazione

R_w (Indice di valutazione del potere fonoisolante): **35 dB (-1;-4)**

D_{n,e,w} (Indice di valutazione dell'isolamento acustico normato di piccoli elementi): **48 dB (-1;-4)**

Interpretazione dei risultati

Quando la chiusura oscurante è in estensione, il cassonetto garantisce un'attenuazione acustica maggiore, con un isolamento fino a 38 dB.

Quando la chiusura oscurante è in ritrazione, l'isolamento si riduce leggermente, con un valore di 35 dB.

L'indice **D_{n,e,w}** conferma un'ottima capacità di ridurre il rumore proveniente dall'esterno.

RollBox

PVC

SISTEMA BREVETTATO EASY CLICK

Il cassonetto EASY CLICK è studiato e progettato per effettuare l'ispezione del cassonetto in modo semplice e veloce: gli interventi di manutenzione relativi all'avvolgibile, grazie alla forma ribassata del profilo, sono comodamente eseguibili anche a soffitto.

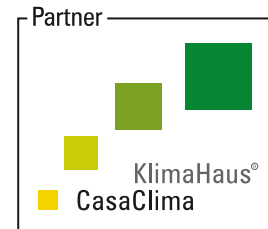

1. Guarnizioni intercambiabili;
2. Zona fissaggio predisposta nel profilo;
3. Struttura profilo fino a 3 camere;
4. Finitura perfetta degli spigoli;
5. Estrema facilità d'ispezione grazie al brevetto **Easy Click**.

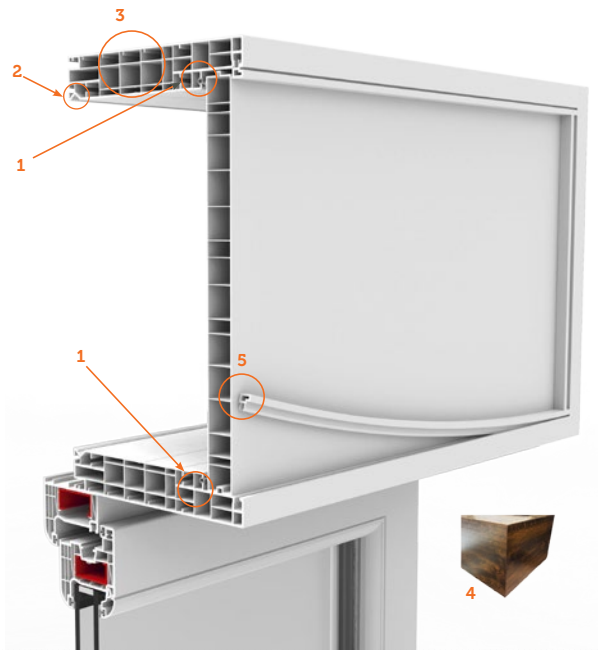

INFINITE POSSIBILITÀ NELLE **FINITURE**

BIANCO

VERNICIATO

PELLICOLATO



BIANCO IN MASSA
"00" simil RAL 9016

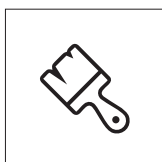

VERNICIATI **STD**:
RAL 9010, 9016, 1013,
9001, 7035



VERNICIATI **NON STD**



BIANCO ANTICO
RIVESTITO
"X0" F456-5057

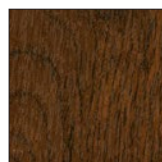

CASTAGNO
RIVESTITO
"X7" F436-2035

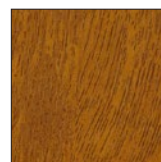

GOLDEN OAK
"X2" F436-2076



ROVERE
SBIANCATO
"X23.77" F456-3081



ALTRE FINITURE
DISPONIBILI SU
RICHIESTA

SEMPRE CONNESSI, SEMPRE INFORMATI: SUNPROJECT È ONLINE



Crediamo che la comunicazione sia fondamentale. Per questo motivo, siamo presenti sui principali social network e abbiamo un sito web completamente rinnovato.

SUI NOSTRI SOCIAL NETWORK potrai rimanere aggiornato sulle ultime novità in materia di schermature solari e termoisolamento.

Scoprire i nostri prodotti e le nostre offerte.
Interagire con noi e con la nostra community.
Condividere le tue esperienze con i nostri prodotti.

Ecco i link ai nostri social network, seguici:



SUL NOSTRO SITO WEB potrai:

- Trovare tutte le informazioni sui nostri prodotti.
- Richiedere un preventivo gratuito.
- Scaricare il nostro catalogo.
- Contattarci per qualsiasi esigenza.

